

Automático

Sistema exclusivo e automático de acionamento ao fechar a porta. Muito mais praticidade e segurança. Utiliza gaxeta para vedação junto ao piso.

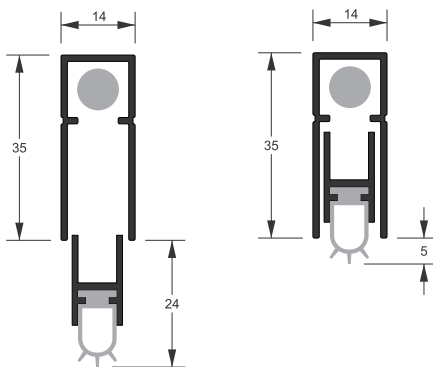

Em alumínio pintado, kit completo
Regulagem de pressão e altura no acionamento
Disponível nas cores Branco, Preto e Marrom
Acompanha contrafecho, fita dupla face para auxílio na instalação e parafusos de fixação

| Branco | Marrom | Preto | Medidas |
|-------------|-------------|-------------|---|
| ■ VPAU 112B | ■ VPAU 112M | ■ VPAU 112P | 112cm : Ajuste para folhas de 97cm a 112cm |
| ■ VPAU 132B | ■ VPAU 132M | ■ VPAU 132P | 132cm : Ajuste para folhas de 117cm a 132cm |
| ■ VPAU 152B | ■ VPAU 152M | ■ VPAU 152P | 152cm : Ajuste para folhas de 137cm a 152cm |

Fixo em PVC

Sistema fixo, ajustável e com escova, para atender com qualidade a vedação inferior de portas de giro e pivotante.

Disponível nas cores Branco, Preto e Marrom

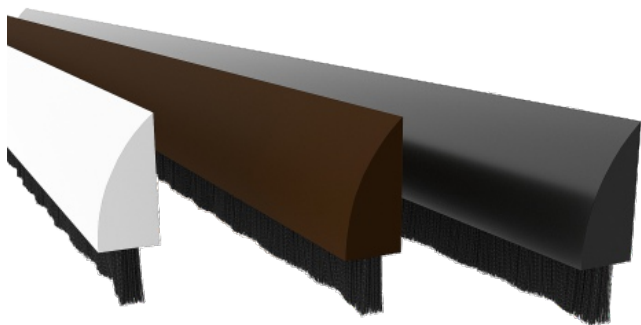

| Branco | Marrom | Preto | Medidas |
|-------------|-------------|-------------|--------------------------------------|
| ■ VPAD 100B | ■ VPAD 100M | ■ VPAD 100P | 100cm : Ajuste para folhas até 100cm |
| ■ VPAD 130B | ■ VPAD 130M | ■ VPAD 130P | 130cm : Ajuste para folhas até 130cm |
| ■ VPAD 150B | ■ VPAD 150M | ■ VPAD 150P | 150cm : Ajuste para folhas até 150cm |

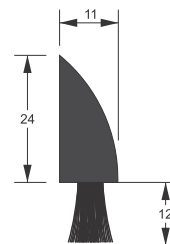

Acompanha fita dupla face 3M[®] para fixação

ITENS INCLUSOS



- 01 - Veda porta automático
- 01 - Kit de Fitas dupla face
- 03 - Contra fechos
- 04 - parafusos de fixação

01

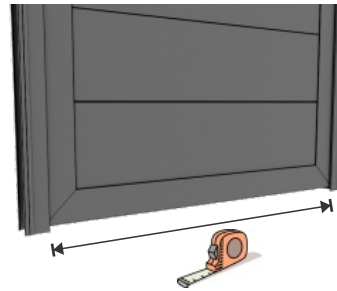

Fazer a medição da largura da folha, para que possa ajustar o tamanho do veda porta

Atenção: Verificar a tabela de medidas mínimas e máximas para usar o veda porta na medida adequada

Instalação em portas de alumínio deve ser do lado interno

02

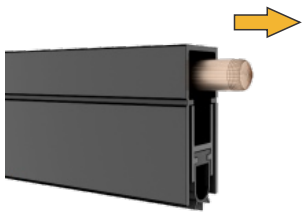

Se necessário ajustar a medida

Efetuar a desmontagem do veda porta para que possa ajustar a medida.

Faça um movimento de puxar o pino para fora no sentido horizontal. Não faça o movimento somente para baixo, pois terá risco de danificar o mecanismo

03



Efetuar o corte da base na medida desejada. Retire qualquer rebarba para ter um melhor acabamento.

Atenção: A parte móvel deverá ser ajustada no fim com 5mm menor do que a base, para o correto funcionamento do mecanismo

04

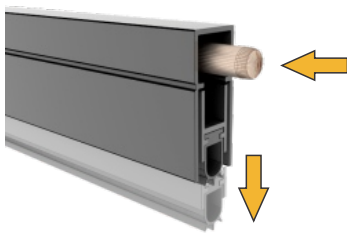

Após o corte, fazer a montagem do mecanismo da forma inversa a qual foi desmontada.

Efetue o teste para ver se está funcionando corretamente.

É normal baixar mais o lado do acionamento antes de ser instalado

05

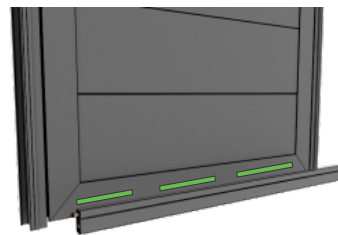

Utilize das fitas dupla face para auxiliar na fixação. Cole a fita no veda porta e depois o conjunto de forma nivelada na porta.

A altura deve ficar afastado do piso, porém faça um teste rápido para ver se o quanto mecanismo desce é suficiente

Atenção: Não utilize apenas dupla face para manter fixado. Ela é apenas para auxílio na fixação.

06

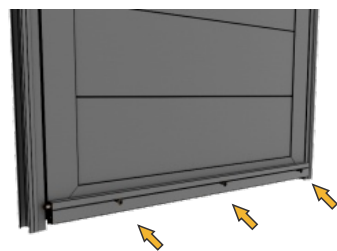

Feito o posicionamento correto do mecanismo, utilize dos parafusos para fixar por definitivo o veda porta no montante

07

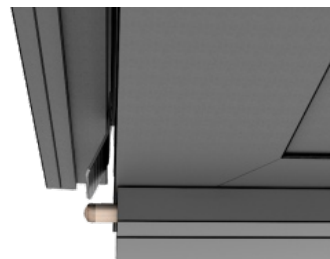

Posicione o contrafecho alinhado com o eixo do acionador

Utilize de parafusos para concluir a fixação

Atenção: Contém 3 tipos de contrafechos, verifique qual melhor atende sua necessidade no momento da instalação

08



Faça o teste de funcionamento:

Veja se está na medida correta
Se o contrafecho está posicionado na altura correta e
Se o mecanismo funciona com qualidade

09

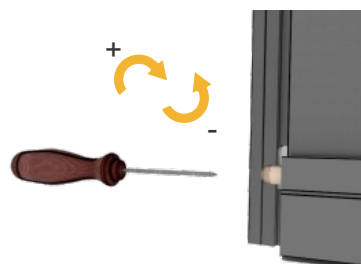

Para ajuste de pressão do mecanismo, utilize de uma chave de fenda para girar o eixo acionador.

O mesmo aumenta e diminui a pressão, e o quanto mecanismo irá pressionar o piso para dar melhor vedação